

NCP SERIES

NCP型EIA音声入出力コネクタパネル

- 製品のCADデータはホームページよりダウンロード可能です。
- ノトリックコネクタDL、D、NAC3MPA、NL4MPタイプ

NCP-44B

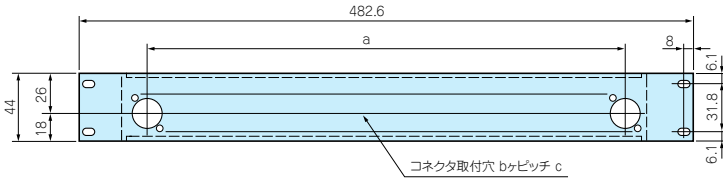

NCP-88B

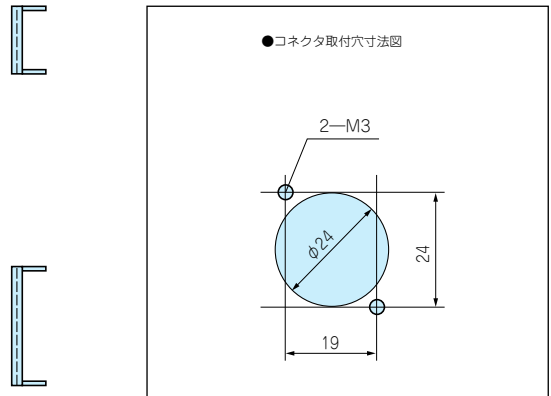
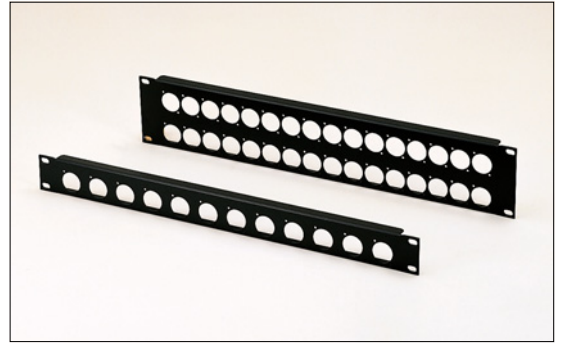
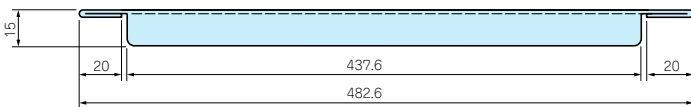
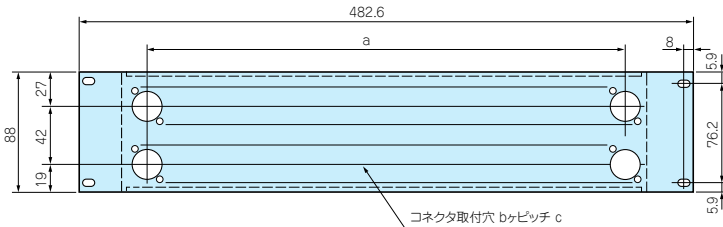

●レセプタクルコネクタ取付ビス (M3×5) は12-41Pを参照下さい。

構成内容

名称	材質	色/表面処理
コネクタパネル	SPCC t1.4	黒半つや塗装

機種内容

型番	W	H	a	b (穴数)	c	自重 (kg)	標準価格
NCP-44B-8	482.6	44	399	8	57	0.33	2,190
NCP-44B-12	482.6	44	396	12	36	0.31	2,250
NCP-44B	482.6	44	399	16	26.6	0.29	2,300
NCP-88B	482.6	88	399	32	26.6	0.46	4,000

NCP型音声入出力コネクタパネル用カバープレート

- 製品のCADデータはホームページよりダウンロード可能です。

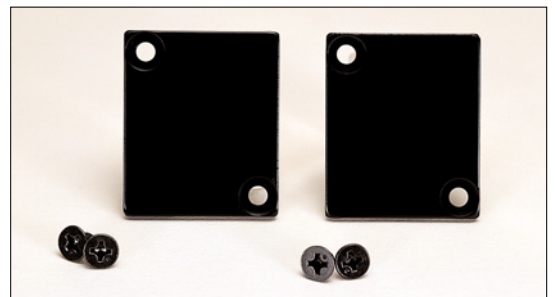
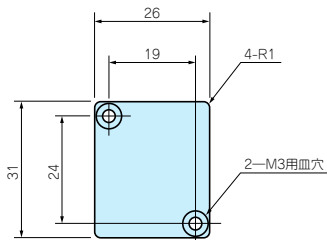

適応機種	記載ページ
NCPシリーズ	10-27P
NNPシリーズ	10-28P

機種内容

型番	材質	色/表面処理	単位個数	標準価格
NCP-26B	A1050P t2.0	黒半つや塗装	5	660

5枚1組

●三価黒サラM3×5ビス付